

HPLW18TO

HYDRAULISCHER
 PRÄZISIONSHEBEKEIL
 SINGLE KIT

TECHNISCHES DATENBLATT



HUBKRAFT:

700 bar Hydraulikdruck ergeben **18,0 t (180 kN)** Hubkraft je Werkzeug

Es ist ratsam, die Werkzeuge paarweise zu verwenden, was eine Gesamthebekraft ergibt von: $2 \times 18,0 \text{ t} = 36,0 \text{ t}$ (360 kN)

HUBHÖHE:

Mit einem Stufenblock: **9,5 mm – 59,5 mm**

INHALT DES KITS

- 1 x Keil
- 1 x 700 bar (10.000 psi) Hydraulikzylinder
- 1 x Sicherheitsblock

Produktcode	Werkzeug
HPLW18TO	1 x HPLW18TO

ANWENDUNGSBEREICHE:

Mindestzugangsspalt von 9,5 mm zum Einsetzen der ersten Stufe

HPLW18TO ist gekennzeichnet: **CE**

GEWICHTE UND ABMESSUNGEN:

- Gewicht des Werkzeugs: 8,5 kg (18,7 lb)
- Sicherheitsblock: 0,4 kg (0,9 lb)
- Bruttogewicht des Kits: 10,00 kg (22 lb)

Abmessungen der Verpackung:
 580 mm x 340 mm x 180 mm

STUFENBLOCK (nicht inkl):

P/N: F0398

Verwendung des Stufenblocks für einen maximalen Spreizabstand von **59,5 mm**

SICHERHEITSBLOCK: P/N: B1096

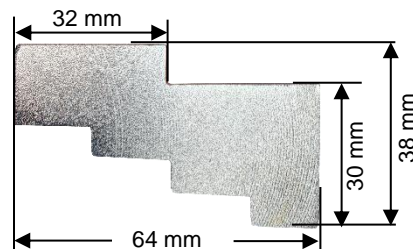
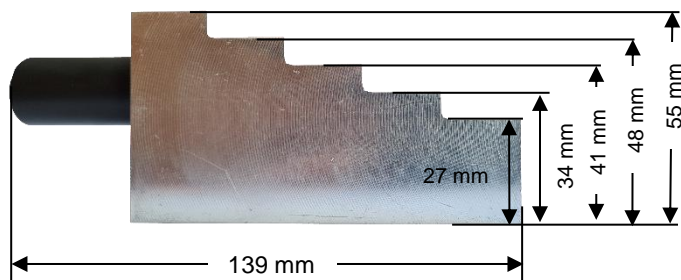

MATCH-CEE e.U.
 Flansch Service Werkzeuge und Hochdruckhydraulik
 Schlachthausgasse 30/6/13
 A-1030 Wien / ÖSTERREICH

www.flanschspreizer.at

info@flangespreader.eu

MATCH s.r.o.
 Flange Service Tools
 Studena 2
 SK-82104 Bratislava / SLOWAKEI

www.flangespreader.eu

HPLW18TO

HYDRAULISCHER PRÄZISIONSHEBEKEIL



WERKZEUGABMESSUNGEN: VOLLSTÄNDIG EINGEZOGEN VOLLSTÄNDIG AUSGEFAHREN

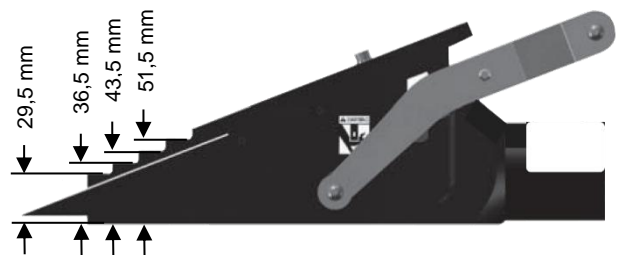
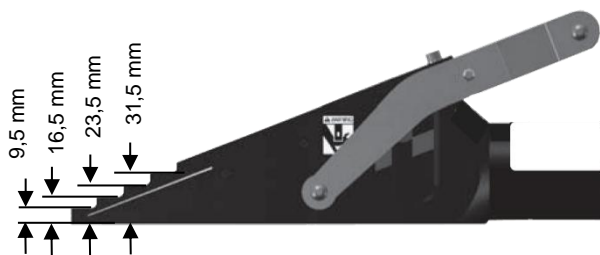
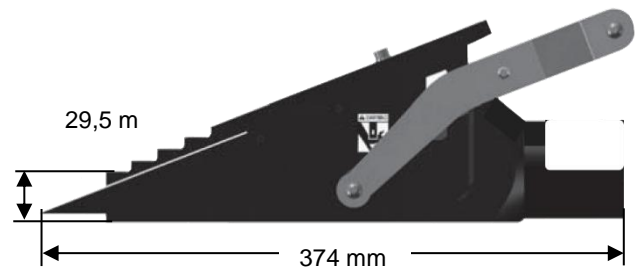
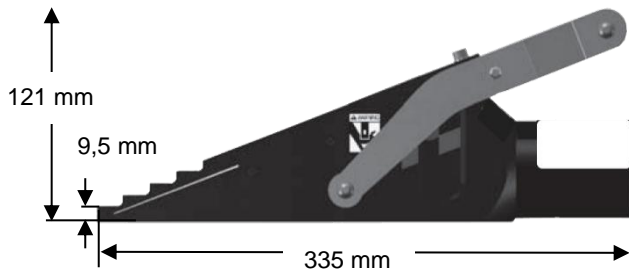

ARTIKEL	P/N	NAME DES TEILS	STÜCKZAHL
1	F0393	Hauptkörper	1
2	RC102HU	Hydraulikzylinder	1
3	E2079	Druckstift	1
4	B1093	Schlitzsteckerbaugruppe	1
5	H0375	Schraube	1
6	B1135	Keil mit Schwanzschraube	1
7	H0370	Schraube	1
8	F0394	Obere Platte	1
9	E2081	Führungsstift	2
10	I0109	Rollstift	4
11	J0415	Unterlegscheibe	1
12	H0374	Schraube	1
13	J0414	Unterlegscheibe	2
14	C1211	Handgriff links	1
15	C1212	Handgriff rechts	1
16	G0653	Abstandshalter	2
17	J0131	Unterlegscheibe	2
18	H0373	Schraube	4
19	E2082	Griffstange	1
20	G0652	Schwarze Griffhülse	1
21	H0371	Schmiernippel	1
22	G0654	Weißer Kunststoffkappe	2
23	H0048	Schraube	2

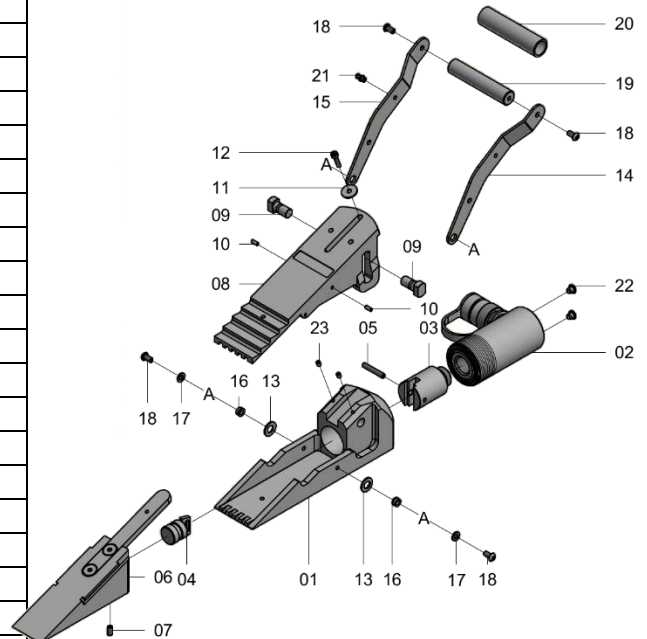

Die Artikel 4, 7, 9, 11, 12 und 22 werden geliefert in **Service-Kit A, Produktcode: 1501**

MATCH-CEE e.U.
Flansch Service Werkzeuge und Hochdruckhydraulik
Schlachthausgasse 30/6/13
A-1030 Wien / ÖSTERREICH

www.flanschspreizer.at

info@flangespreader.eu

MATCH s.r.o
Flange Service Tools
Studena 2
SK-82104 Bratislava / SLOWAKEI

www.flangespreader.eu